

NEC

NEC Corporation reserves the right to change the specifications, functions, or features at any time without notice.
NEC Corporation has prepared this document for use by its employees and customers. The information contained herein is the property of NEC Corporation and shall not be reproduced without prior written approval of NEC Corporation.
SL1000 is a trademark of NEC Corporation.

Copyright © 2011
NEC Corporation
Printed in Japan

ระบบโทรศัพท์ดิจิทัลไฮบริดและไอพี

SL1000

คู่มือการใช้งาน
โทรศัพท์เครื่องคีย์ดิจิทัล

SL1000

Multi-Line Telephone
User Guide

NEC Corporation

รายละเอียดของโทรศัพท์ที่ติดตั้ง

■ IP4WW-(*)TXH-A TEL

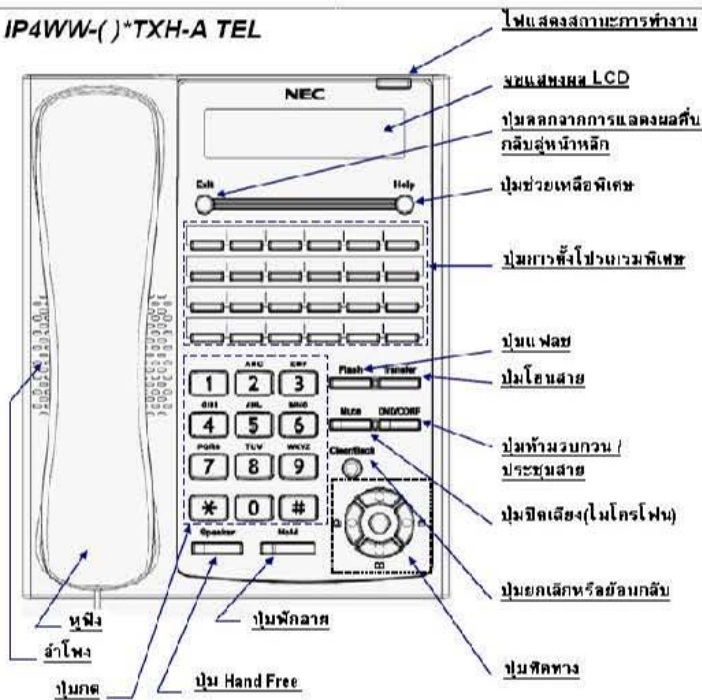

❖ IP4WW-12TXH-A-TEL

สามารถตั้งโปรแกรมพิเศษได้ 12 ปุ่ม

❖ IP4WW-24TXH-A-TEL

สามารถตั้งโปรแกรมพิเศษได้ 24 ปุ่ม

■ การรับสาย/ ตั้งสายเรียกเข้า

■ การรับสายเรียกเข้าจากภายนอก

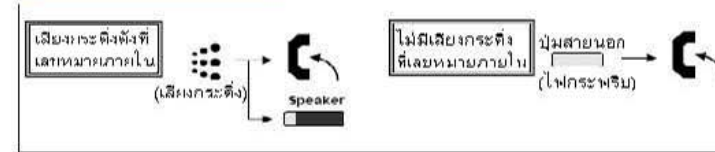

■ การรับสายเรียกเข้าจากภายนอก

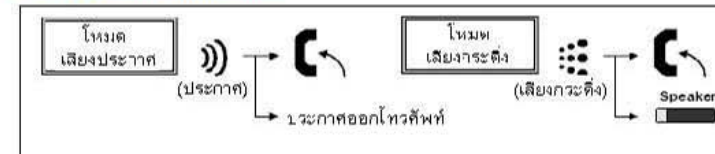

■ การตั้งสาย

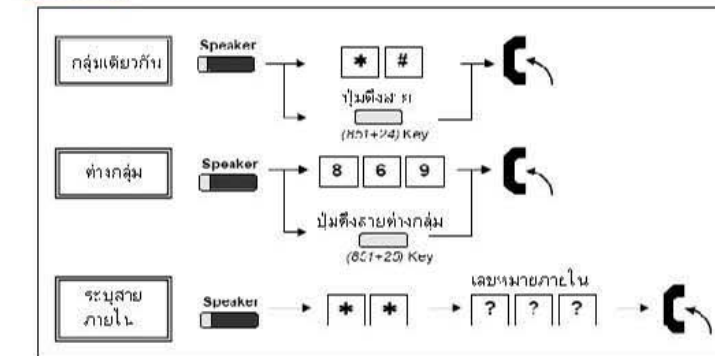

■ การใช้งานระบบตอบรับข้อความเสียง (VRS Message)

เพื่อใช้งานระบบตอบรับข้อความเสียง กรุณาติดต่อผู้ให้บริการ สำหรับข้อมูลเพิ่มเติม

■ การบันทึกข้อความเสียงตอบรับ

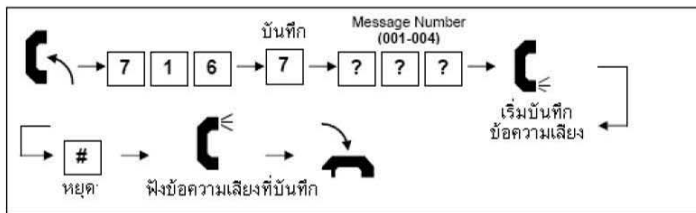

- ◆ สามารถฝากข้อความเสียงได้สูงสุด 10 ข้อความ
- ◆ สามารถบันทึกเสียงได้ไม่เกิน 2 นาที

■ การฟังข้อความเสียงตอบรับ

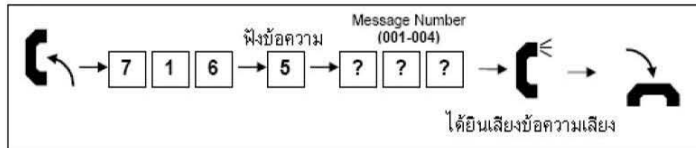

■ การลบข้อความเสียงตอบรับ

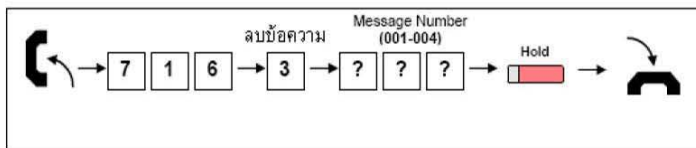

■ เพื่อความสะดวกในการใช้งาน

■ การโปรแกรมปุ่มโปรแกรมพิเศษ

การโปรแกรมปุ่มสามารถกำหนดให้ใช้เป็น ปุ่มสายออก และปุ่มการใช้งานที่อื่น ๆ ได้ ในการใช้งานเพียงแค่ กดปุ่มที่ได้ทำการโปรแกรมไว้แล้ว ปรากฏจากการกด Service Code

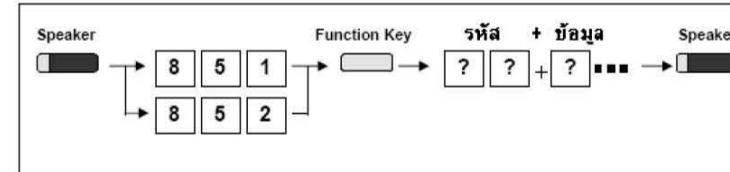

- ◆ Function Key มีอยู่ 2 ระดับ (General Key กด Code 851 , Appearance Key กด Code 852)
- ◆ Appearance Key จะมีสิทธิ์พิเศษ คือ สามารถใช้งานเป็น General Key ได้ โดยการกดรหัสข้อมูลก่อน โดย Code 852 + 000
- ◆ การใช้งานค่าเริ่มต้นของ ปุ่มโปรแกรมพิเศษที่ 1-12 ถูกโปรแกรมฟังก์ชันการใช้งานเป็นปุ่มสายออก
- ◆ การลบโปรแกรมในการตั้งโปรแกรมพิเศษสามารถทำได้โดย กด 852 + 000 หรือ 851 + 00

■ การโปรแกรม DSS/One-Touch Keys

ปุ่มการตั้งโปรแกรมพิเศษสามารถกำหนดให้เป็น DSS (Direct Station Selection) หรือปุ่มโทรด่วนได้ โดยสามารถโทรออกไปยังภายนอกหรือภายในได้ โดยไม่ต้องกดเลขหมายเพื่อโทรออก

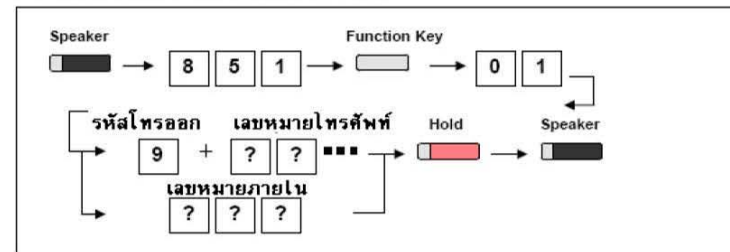

- ◆ ในกรณีของปุ่ม DSS ไฟแสดงสถานะของเลขหมายภายในจะแสดงบนปุ่ม BLF (ไม่ว่าง : ไฟติด , ว่าง : ไฟดับ)
- ◆ สามารถบันทึกเลขหมายโทรศัพท์ที่ได้สูงสุด 36 หลัก แต่ไม่สามารถบันทึกเป็นชื่อได้
- ◆ หากต้องการกำหนดฟังก์ชันที่อื่น ให้กดปุ่มการตั้งโปรแกรมพิเศษอื่น แทนการกด Speaker เพื่อสิ้นสุดการโปรแกรม

■ เพื่อความสะดวกในการใช้งาน

■ การลงทะเบียนเลขหมายย่อ (Speed Dialing)

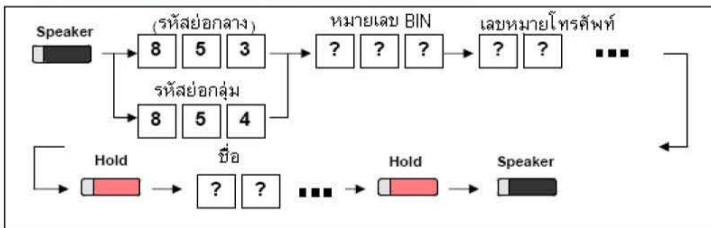

- ◆ จำนวนหลักของหมายเลข Bin จะขึ้นอยู่กับการตั้งโปรแกรม (0-9(แบบกลุ่ม)/00-99/000-999)
- ◆ ฟังก์ชันการโทรแบบกลุ่มจำเป็นต้องมีการโปรแกรมเพิ่ม สำหรับข้อมูลเพิ่มเติมกรุณาติดต่อผู้ให้บริการ
- ◆ สามารถป้อนชื่อได้จากปุ่มกด (ดูด้านล่าง)
- ◆ สามารถบันทึกเลขหมายโทรออกได้สูงสุด 36 หลัก และบันทึกชื่อได้สูงสุด 12 ตัวอักษร
- ◆ หากต้องการลงทะเบียนหมายเลข Bin สำคัญต้องไป ให้กำหนดหมายเลข Bin แทนที่การกดปุ่ม Speaker เพื่อสิ้นสุด
- ◆ สามารถข้ามการบันทึกชื่อได้ โดยการกดปุ่ม HOLD
- ◆ สามารถทำการลบชื่อและเลขหมายที่ได้ลงทะเบียนไว้ โดยการกดหมายเลข Bin และปุ่ม Exit

■ การป้อนพยัญชนะและตัวเลข

การบันทึกรายชื่อ สามารถใช้ตารางด้านล่างเพื่ออ้างอิงตัวอักษร เช่น กดปุ่ม 2 หนึ่งครั้งสำหรับ A, สองครั้งสำหรับ B

	Number of pressing the Key												
	1	2	3	4	5	6	7	8	9	10	11	12	13
1	1	@	[¥]	^	_	'	{		}	→	←
2	A	B	C	a	b	c	2						
3	D	E	F	d	e	f	3						
4	G	H	I	g	h	i	4						
5	J	K	L	j	k	l	5						
6	M	N	O	m	n	o	6						
7	P	Q	R	S	p	q	r	s	7				
8	T	U	V	t	u	v	8						
9	W	X	Y	Z	w	x	y	z	9				
0	0	!	"	#	\$	%	&	'	()			
*	*	+	.	-	/	:	:	<	=	>	?		

ป้อนอันการใช้ตัวอักษรและเลื่อนตำแหน่งไปทางขวา, กด 2 ครั้งเมื่อต้องการเว้นวรรค

OND/CONF ลบอักษรทางซ้ายมือทีละตัวอักษร

■ การใช้งานปุ่มทิศทาง (Navigation Key)

ตามรูปด้านล่างจะเป็นเมนูการใช้งานสำหรับปุ่มทิศทาง Navigation Keys

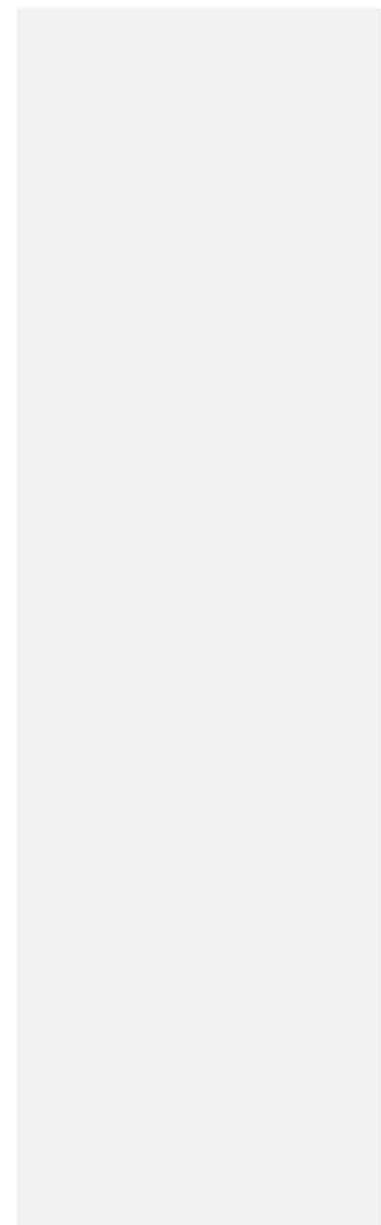
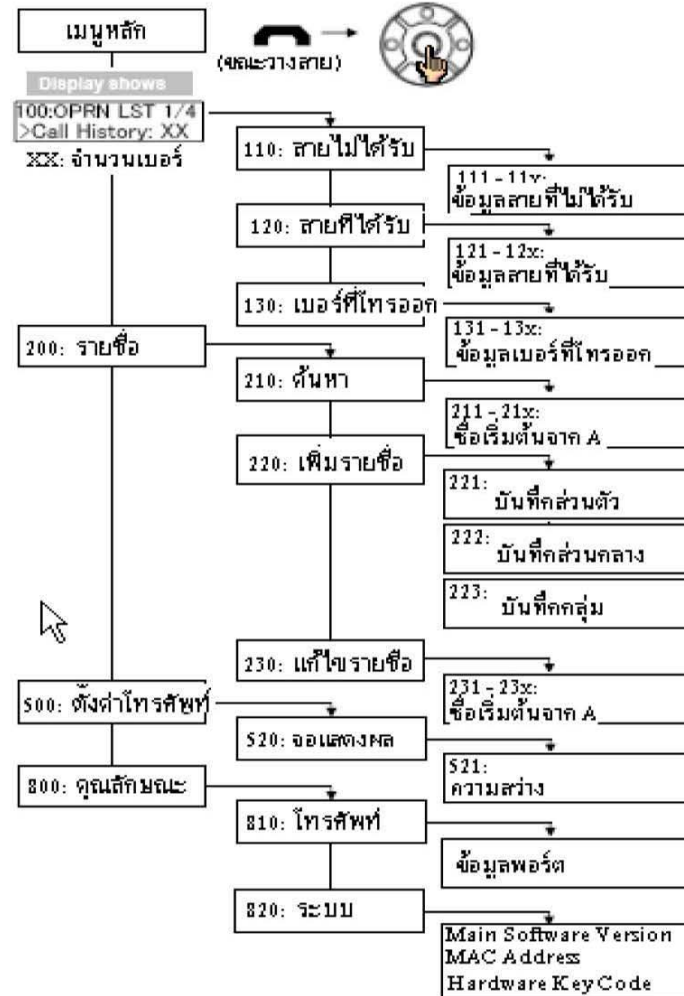

■ เพื่อความสะดวกในการใช้งาน

■ Check The Function of a Programing Function Keys การตรวจเช็คฟังก์ชันที่ใช้งานกับปุ่มโปรแกรมพิเศษ

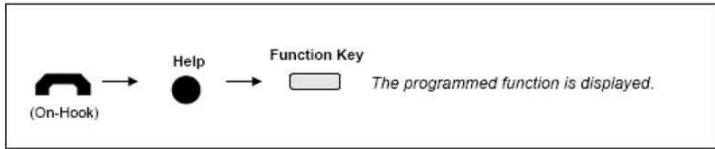

■ การตรวจสอบวัน/เวลา, หมายเลขโทรศัพท์ภายใน

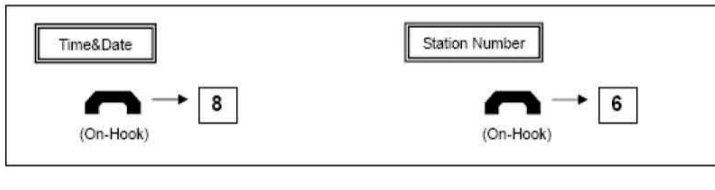

■ Conference การประชุมสาย

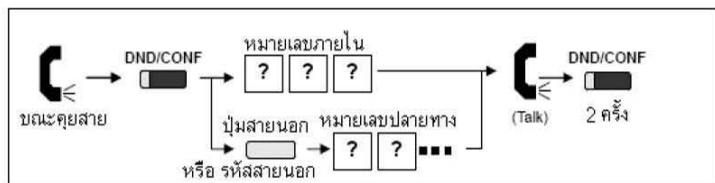

- ◆ ทำซ้ำขั้นตอนเดิม เพื่อเพิ่มจำนวนผู้สายการประชุม
- ◆ สามารถเพิ่มจำนวนผู้สายการประชุมได้สูงสุด 16 คู่สาย รวมทั้งผู้สร้างการประชุม

■ การโทรออก

■ การโทรออกสายนอก

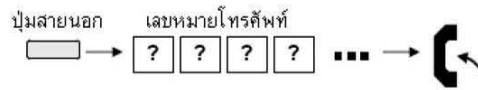

- ◆ รอเสียงสัญญาณ Dial Tone ก่อนการกดเลขหมายโทรศัพท์
- ◆ สามารถ โปรแกรมปุ่มเป็นสายนอกหรือกลุ่มของสายนอกได้ สำหรับรายละเอียดเพิ่มเติมกรุณาติดต่อผู้ให้บริการ

■ การโทรออกสายนอก (โดยใช้รหัส)

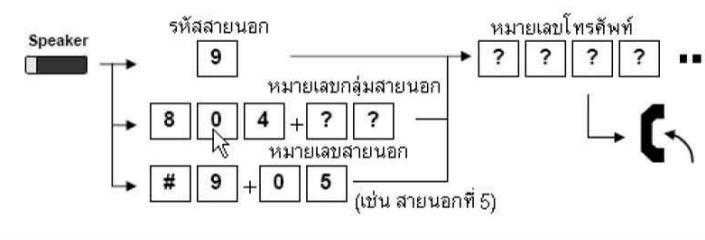

- ◆ การเปลี่ยนรหัสสายนอก กรุณาติดต่อผู้ให้บริการ สำหรับรายละเอียดเพิ่มเติม
- ◆ รอเสียงสัญญาณ Dial Tone ก่อนการกดเลขหมายโทรศัพท์
- ◆ ในกรณีที่มีจำนวนกลุ่มสายนอกมากกว่า 10 กลุ่ม ควรป้อนเลขหมายกลุ่มเป็นจำนวน 2 หลัก (เช่น 11 : กลุ่มที่ 11) หลังจากรหัส 804 สำหรับรายละเอียดเพิ่มเติมกรุณาติดต่อผู้ให้บริการ
- ◆ สำหรับการกดจำนวนหลักของหมายเลขสายนอก กรุณาติดต่อผู้ให้บริการ สำหรับรายละเอียดเพิ่มเติม

■ การโทรสายภายใน

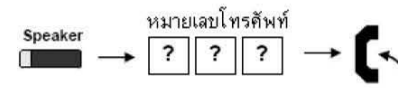

- ◆ สามารถทำการเลือกโหมดการโทรได้ทั้งแบบเสียงกระดิ่งและเสียงประกาศ เมื่อได้ยินเสียงกระดิ่งให้รอการรับสาย หรือ กด 1 สำหรับการเปลี่ยนโหมด จาก Ring/Voice (กรณีเครื่อง คัดจัดเองเท่านั้น)

■ การโทรด่วน

■ การใช้งานการโทรเลขหมายย่อ (Speed Dialing) สำหรับสายนอก

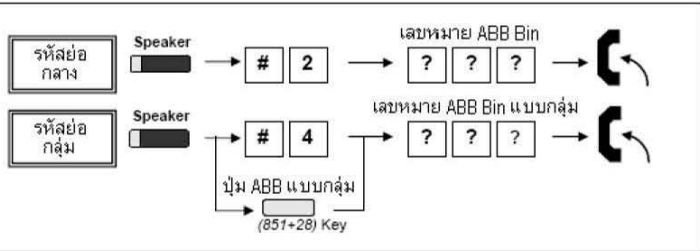

- ◆ จำนวนหลักของหมายเลข Bin จะขึ้นอยู่กับกรตั้งโปรแกรม (0-9(แบบกลุ่ม)/00-99/000-999)
- ◆ เลขหมายโทรศัพท์ที่จะใช้งาน ต้องมีการลงทะเบียนในระบบก่อน
- ◆ สำหรับการใช้งานสายนอกแบบกลุ่ม จำเป็นต้องมีการโปรแกรมเพิ่มเติม กรุณาติดต่อผู้ให้บริการ

■ การใช้งานปุ่มโทรด่วน สำหรับการโทรสายนอกและ ภายใน



- ◆ เลขหมายโทรศัพท์ที่จะใช้งานได้ ต้องมีการโปรแกรมที่ปุ่ม One-Touch / DSS ก่อน
- ◆ กรณีใช้งานสายนอก จะต้องใส่รหัสสายนอก "9" แล้วตามด้วยเลขหมายโทรศัพท์ หรือสอบถามเพิ่มเติมจากผู้ให้บริการ

■ การโทรออกด้วยเลขหมายล่าสุด

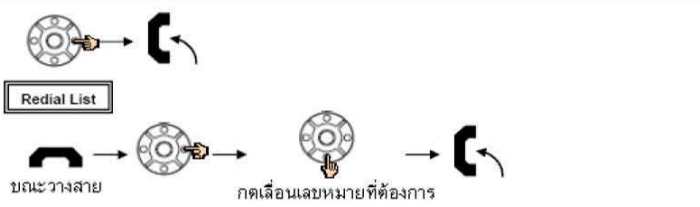

- ◆ สามารถดูเลขหมายโทรออกล่าสุดได้จำนวน 10 เลขหมาย

■ (Call Forward) การฟอร์เวิร์ดสายเรียกเข้า

■ Call Forward When phone is Busy / No Answer การฟอร์เวิร์ดสายเรียกเข้า กรณีสายไม่ว่าง / ไม่มีการตอบรับ

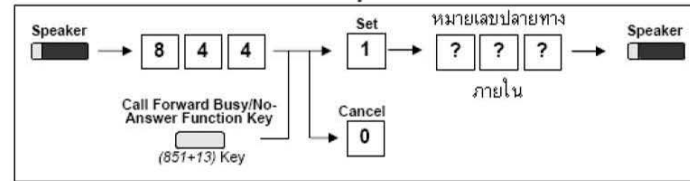

■ Call Forward Both Ring การฟอร์เวิร์ดสายเรียกเข้า กระทั่งตั้งทั้งต้นทางและปลายทาง

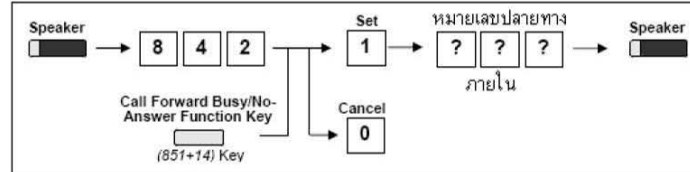

■ Call Forward Follow Me การเซทฟอร์เวิร์ดสาย จะอยู่ที่หมายเลขภายในอื่น กระทั่งจะตั้งที่เครื่องที่เราใช้ตั้งการฟอร์เวิร์ด

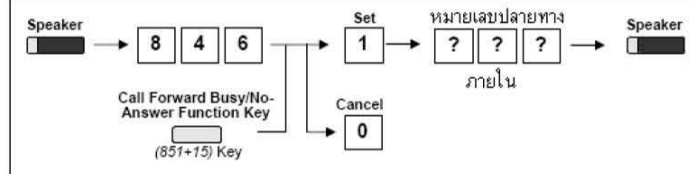

Do Not Disturb (DND) ห้ามรบกวน

การใช้งานปุ่มห้ามรบกวน



- ◆ เมื่อใช้งานฟังก์ชันห้ามรบกวน ไฟที่ปุ่ม DND/CONF จะติด และ สัญญาณ Dial Tone ภายในจะเปลี่ยนไป
- ◆ สำหรับการใช้งาน Room Monitor สอบถามรายละเอียดเพิ่มเติมที่ผู้ให้บริการ

(Call Forward) การฟอร์เวิร์ดสายเรียกเข้า

Call Forward Immediate การฟอร์เวิร์ดสายแบบทันที

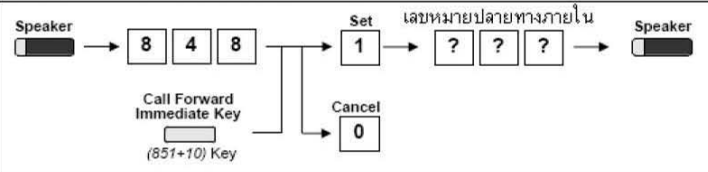

Call Forward When phone is Busy การฟอร์เวิร์ดสาย กรณีสายไม่ว่าง

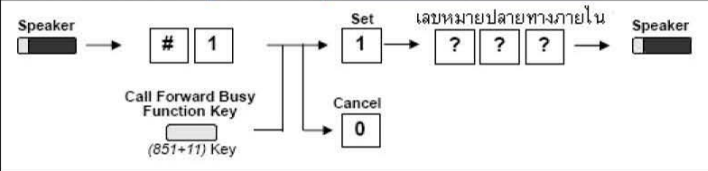

Call Forward When phone is No Answer การฟอร์เวิร์ดสาย กรณีไม่มีคำตอบรับ

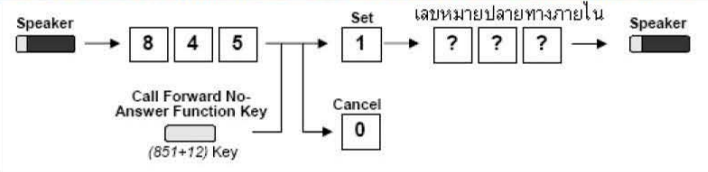

กรณีไม่สามารถติดต่อไปยังปลายทางได้

การจองสายและการเรียกกลับ

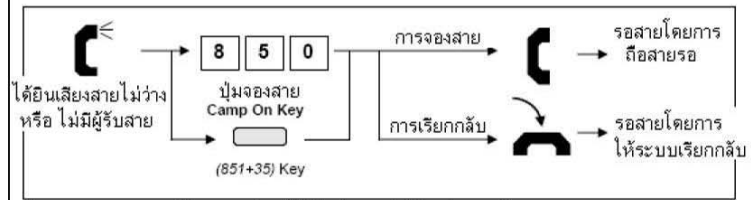

- ◆ <การจองสาย> กรณีโทรสายภายใน เมื่อได้ยินเสียงกระดิ่ง ให้รอปลายทางรับสาย กรณีโทรสายภายนอก เมื่อได้ยินเสียง Dial Tone ให้กดเลขหมายโทรศัพท์ได้เลย
- ◆ <การเรียกกลับ> กรณีโทรสายภายใน เมื่อได้ยินเสียงกระดิ่ง ทำการยกหู และรอปลายทางรับสาย กรณีโทรสายนอก เมื่อได้ยินเสียง กระดิ่ง ทำการยกหู เมื่อได้ยิน Dial Tone ให้กดเลขหมายโทรศัพท์ได้เลย
- ◆ ฟังก์ชันนี้สามารถใช้งานได้กับสายนอกที่ไม่ว่าง (แต่ไม่สามารถใช้งานได้กับปลายทางที่ไม่ว่าง)

การยกเลิก การจองสายและการเรียกกลับ

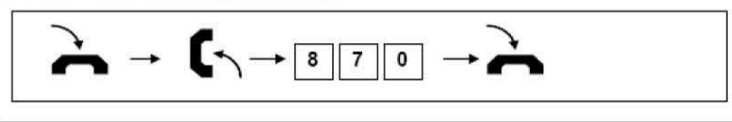

การแจ้งเตือนให้โทรกลับด้วยไฟกระพริบ

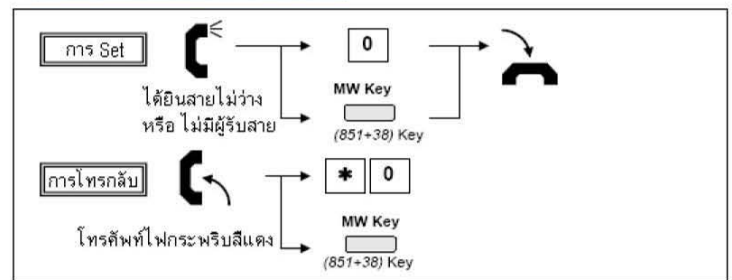

- ◆ เมื่อมีการ Set แจ้งเตือนให้โทรกลับ (Message Waiting) ต้นทางจะมีไฟติดสีแดง และปลายทางจะมีไฟกระพริบสีแดง
- ◆ เมื่อมีการโทรกลับไปยังสายที่ไม่ได้รับ ไฟแสดงสถานะจะดับอัตโนมัติเมื่อมีการรับสาย

ข้อคิดเห็น[T1]:

ข้อคิดเห็น[T2R1]:

■ กรณีไม่สามารถติดต่อไปยังปลายทางได้

■ การตรวจสอบและโทรกลับจากการแจ้งเตือนให้โทรกลับ

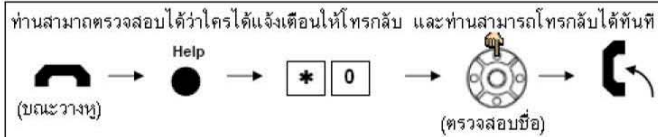

■ ยกเลิกการแจ้งเตือนให้โทรกลับ (ต้องยกเลิกจากเครื่องที่ตั้งโปรแกรมไว้เท่านั้น)



■ การลบไฟกระพริบการแจ้งเตือนให้โทรกลับ (เฉพาะหมายเลขในใจ)



- ◆ ลบทุกเลขหมายที่ตั้งการแจ้งเตือนให้โทรกลับ

■ การเรียกซ้ำ (สำหรับโทรออกภายนอก)



- ◆ สามารถกำหนดช่วงเวลาในการเรียกซ้ำได้ สำหรับข้อมูลเพิ่มเติมกรุณาติดต่อผู้ให้บริการ
- ◆ ตรวจสอบเมื่อปลายทางรับสาย

■ การพักสาย / การโอนสาย

■ การพักสายและดึงสายที่พักไว้กลับ



- ◆ ในกรณีการพักสายภายใน จะเป็นการพักสายเฉพาะเครื่องเท่านั้น
- ◆ ในกรณีการพักสายภายนอก โทรศัพท์ภายในเครื่องอื่นสามารถดึงสายที่พักไว้ได้

■ Exclusive Hold การพักสายเฉพาะเครื่อง



- ◆ ในกรณีการพักสายภายนอก โทรศัพท์ภายในเครื่องอื่นจะไม่สามารถสามารถดึงสายที่พักไว้ได้

■ การดึงสายนอกกลับจากการพักสาย (กรณีเลขหมายภายในไม่มีปุ่มสายนอก)

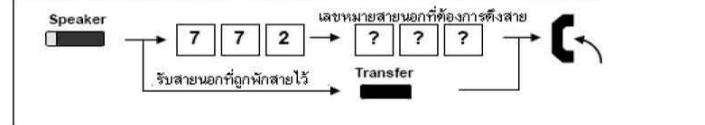

- ◆ ในกรกรคหมายเลขสายนอก กรุณาสอบถามรายละเอียดที่ผู้ให้บริการ

■ การโอนสายไปยังหมายเลขภายในอื่น

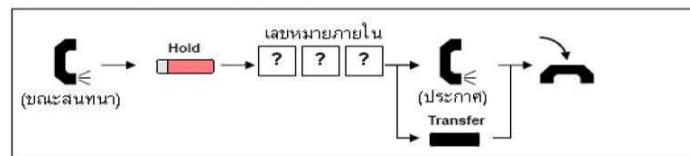

- ◆ หากโทรศัพท์มี DSS หรือปุ่ม One-Touch Key สามารถใช้งานปุ่มเหล่านั้นแทนปุ่ม HOLD และ เลขภายในได้